



Accesorios Planter Divider

Jardineras que encajan con los asientos de Green Furniture Concept o se conectan modularmente para formar un muro curvo y acogedor de plantas de interior. Continuo y con la curvatura que se desee, al igual que los asientos. Los accesorios de metal macizo se han diseñado pensando en las series de asientos Nova C y Ascent de Green Furniture Concept y funcionan muy bien como productos independientes.

Garantía

5 años de garantía. Al final del ciclo de vida, todas las piezas pueden separarse a nivel de material y reciclarse.

Información de sostenibilidad

- Piezas metálicas: recubrimiento de polvo con cero sustancias químicas de la SIN-list
- Producción sueca, siguiendo estrictas normas sobre derechos humanos, entorno laboral y anti-corrupción
- Los productos necesitan un mantenimiento mínimo
- Al final de su vida útil, los productos pueden reciclarse fácilmente. Ninguno necesita ser desmontado

Variantes

- Planter Divider Straight
- Planter Divider Convex
- Planter Divider Concave
- Planter Divider Donut
- Planter Divider Circle
- Planter Divider Corner
- Planter Divider Crossroad 3 Small
- Planter Divider Crossroad 4 Small
- Planter Divider Droplet
- Planter Divider Half Eye
- Planter Divider Eye
- Planter Divider T-Connection

Materiales y acabados

Las jardineras son de acero y están recubiertas en polvo. Los colores tienen cero sustancias químicas de la SIN-list. Podemos proporcionar casi cualquier color RAL para las partes metálicas.

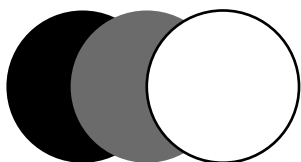

Colores estándar

Accesorios

Planter Divider

Limpieza y mantenimiento

El mantenimiento de las piezas metálicas consiste únicamente en su limpieza. La limpieza puede realizarse fácilmente limpiando las superficies con agua y un paño.

Tamaños y medidas

Las jardineras Planter Divider se ofrecen en diferentes medidas y formas.

Nombre: Planter Divider Straight

Número de artículo: A01B_3

Peso: 39kg

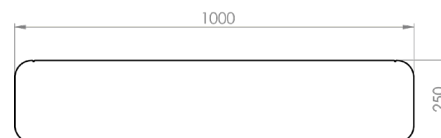
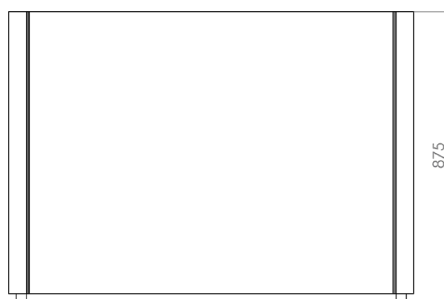

Nombre: Planter Divider Convex

Número de artículo: A01B_1

Peso: 49kg

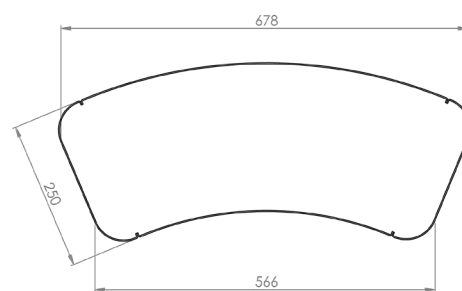
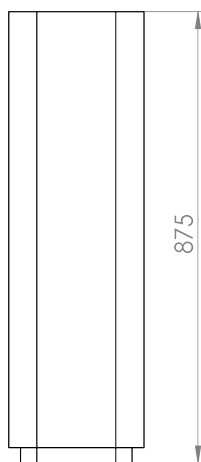

Nombre: Planter Divider Concave

Número de artículo: A01B_2

Peso: 56kg

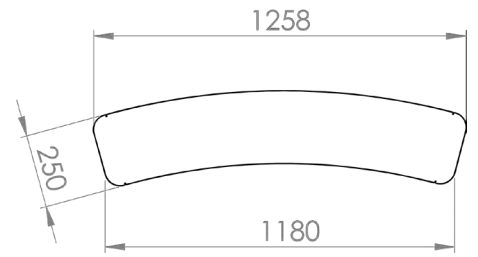
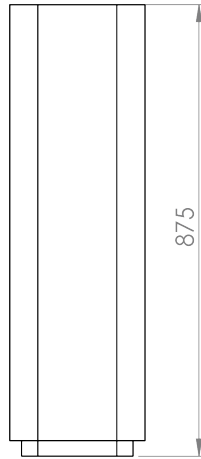

Nombre: Planter Divider Donut

Número de artículo: A01B_12

Peso: 29kg

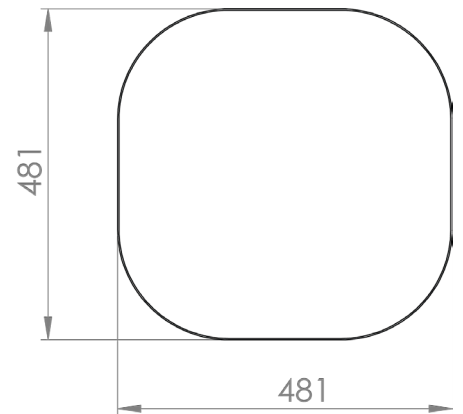
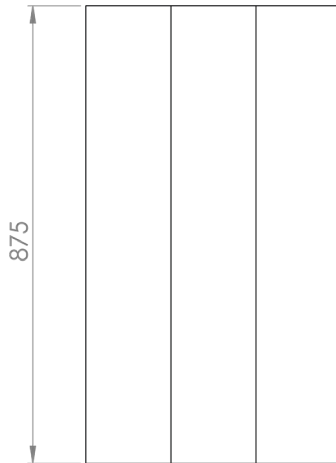

Nombre: Planter Divider Circle

Número de artículo: A01B_15

Peso: 155kg

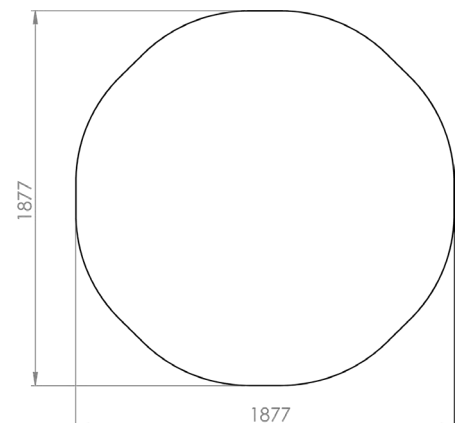
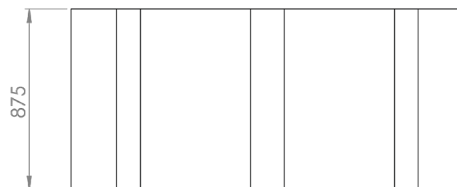

Nombre: Planter Divider Corner

Número de artículo: A01B_10

Peso: 32kg

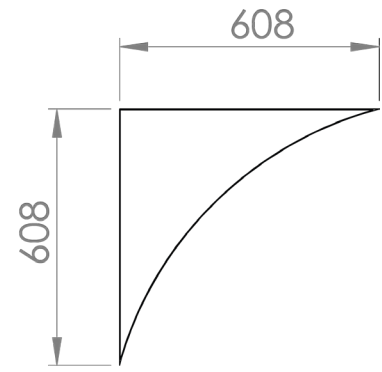
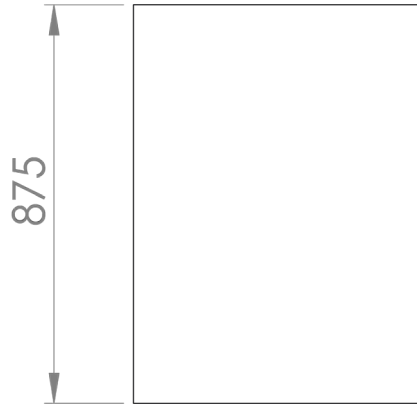

Nombre: Planter Divider Crossroad 3 Small

Número de artículo: A01B_14

Peso: 22kg

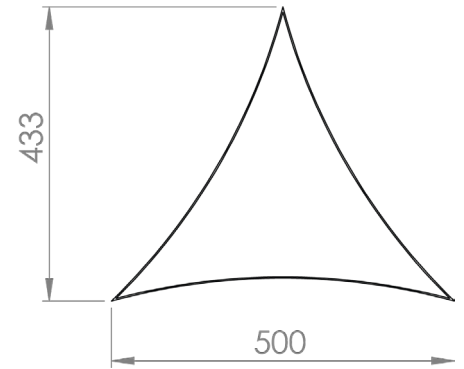
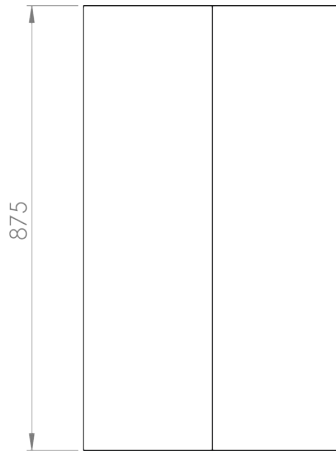

Nombre: Planter Divider Crossroad 4 Small

Número de artículo: A01B_13

Peso: 46kg

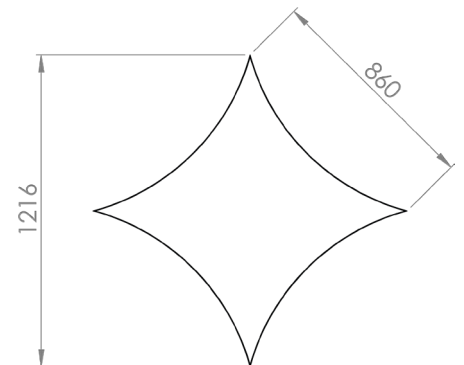
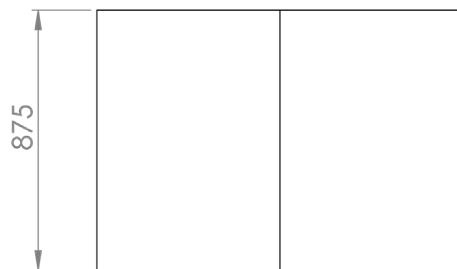

Nombre: Planter Divider Droplet

Número de artículo: A01B_11

Peso: 40kg

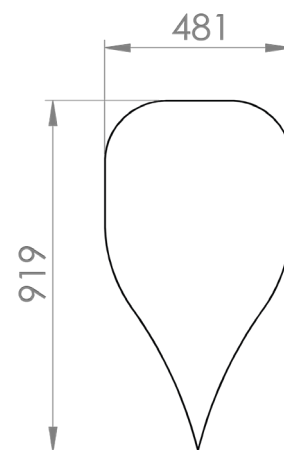
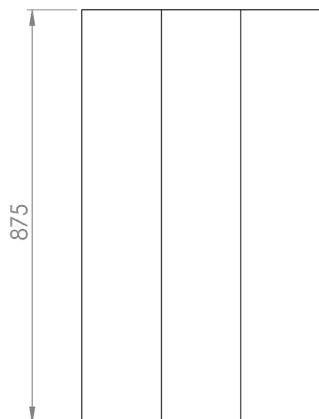

Nombre: Planter Divider Half Eye

Número de artículo: A01B_17

Peso: 43kg

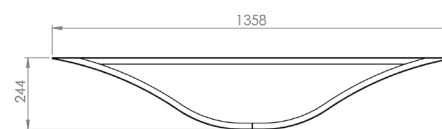

Nombre: Planter Divider Eye

Número de artículo: A01B_16

Peso: 51kg

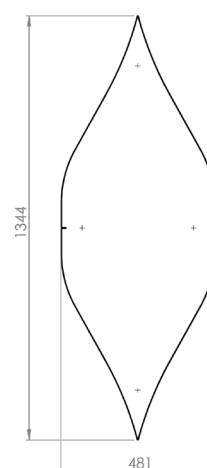
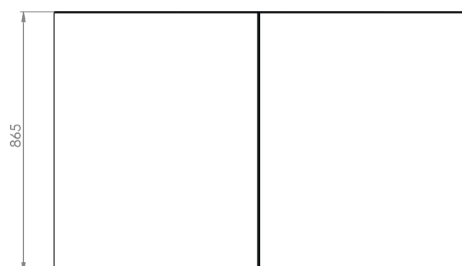

Nombre: Planter Divider T-Connection

Número de artículo: A01B_18

Peso: 42kg

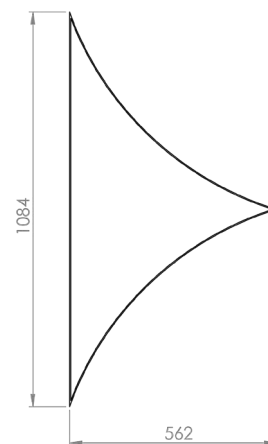
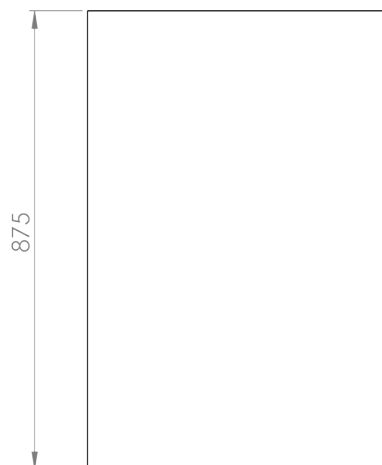

**GREEN
FURNITURE
CONCEPT**

GLOBAL

Carlsgatan 3
211 20 Malmö, Sweden
+46 (0)40 600 93 30

AMERICAS

15 Main St #244
Watertown MA, 02472 USA
Tel. gratuito: 1 (877) 582-8664