

Accesorios Nova C Divider

Separadores de espacio fijados a los asientos modulares Nova C Back. Continuo y con la curvatura que se desee al igual que el asiento. El separador Nova C viene con agujeros troquelados para un efecto transparente (se pueden hacer diseños personalizados) o liso, lo que proporciona una superficie en la que se puede aplicar un mensaje o una imagen.

Información de sostenibilidad

- Piezas metálicas: recubrimiento de polvo con cero sustancias químicas de la SIN-list
- Producción sueca, siguiendo estrictas normas sobre derechos humanos, entorno laboral y anti-corrupción
- Los productos necesitan un mantenimiento mínimo
- Al final de su vida útil, los productos pueden reciclarse fácilmente. Ninguno necesita ser desmontado

Variantes

- Nova C Divider 100
- Nova C Divider Convex 45°
- Nova C Divider Concave 45°

Garantía

5 años de garantía. Al final del ciclo de vida, todas las piezas pueden separarse a nivel de material y reciclarse.

Materiales y acabados

Los separadores están fabricados en acero y acabados con un recubrimiento en polvo. Los colores tienen cero sustancias químicas en la SIN-list. Podemos proporcionar casi cualquier color RAL para las partes metálicas.

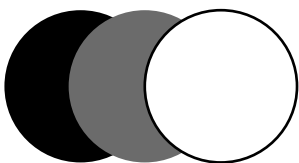

Standard Colours

Accesorios

Nova C Divider

Limpieza y mantenimiento

El mantenimiento de las piezas metálicas consiste únicamente en su limpieza. La limpieza puede realizarse fácilmente limpiando las superficies con agua y un paño.

Tamaños y medidas

Nova C Divider se ofrece en diferentes tamaños y curvaturas.

Nombre:

Nova C Divider 100

Número de artículo:

A01E_3

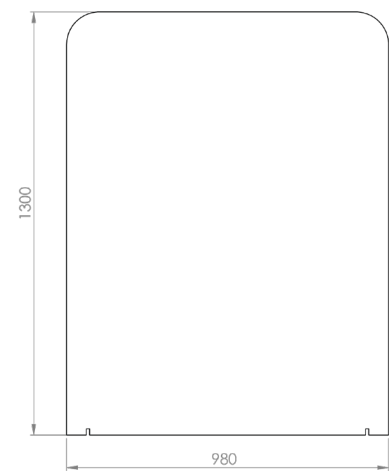
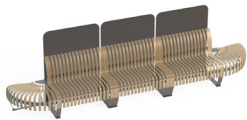

Nombre:

Nova C Divider Convex 45°

Número de artículo:

A01E_1

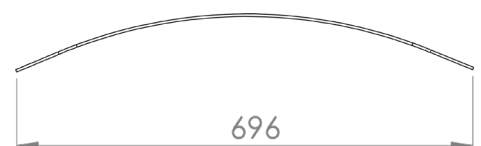
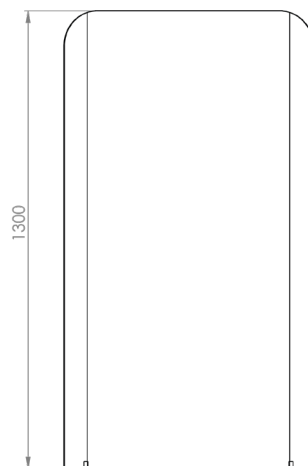
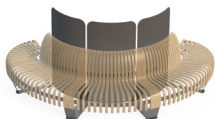

Nombre:

Nova C Divider Concave 45°

Número de artículo:

A01E_2

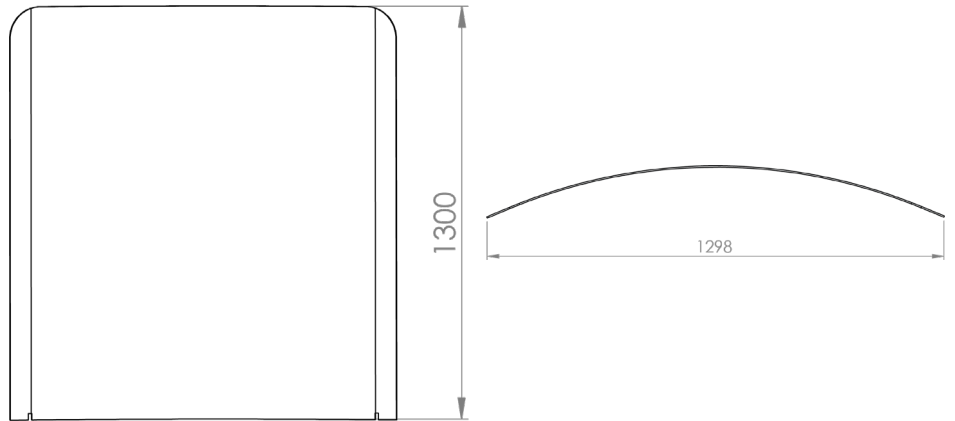
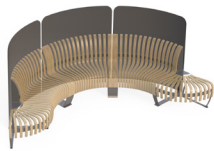

**GREEN
FURNITURE
CONCEPT**

GLOBAL

Carlsgatan 3
211 20 Malmö, Sweden
+46 (0)40 600 93 30

AMERICAS

15 Main St #244
Watertown MA, 02472 USA
Tel. gratuito: 1 (877) 582-8664